

Oblastní inspektorát práce pro Moravskoslezský kraj a Olomoucký kraj (OIP10)

10000000

Vedoucí inspektor	SZ
10101302	13

Asistent vedoucího inspektora	SZ
10100801	8

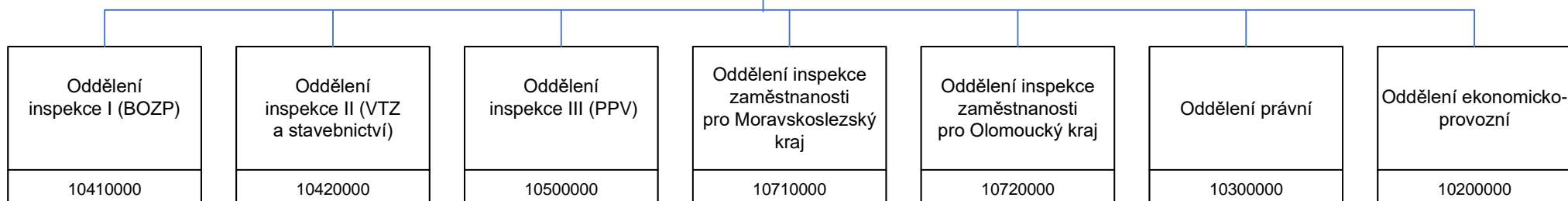

Oblastní inspektorát práce pro Moravskoslezský kraj a Olomoucký kraj (OIP10)

Oddělení inspekce I (BOZP) - 10.41

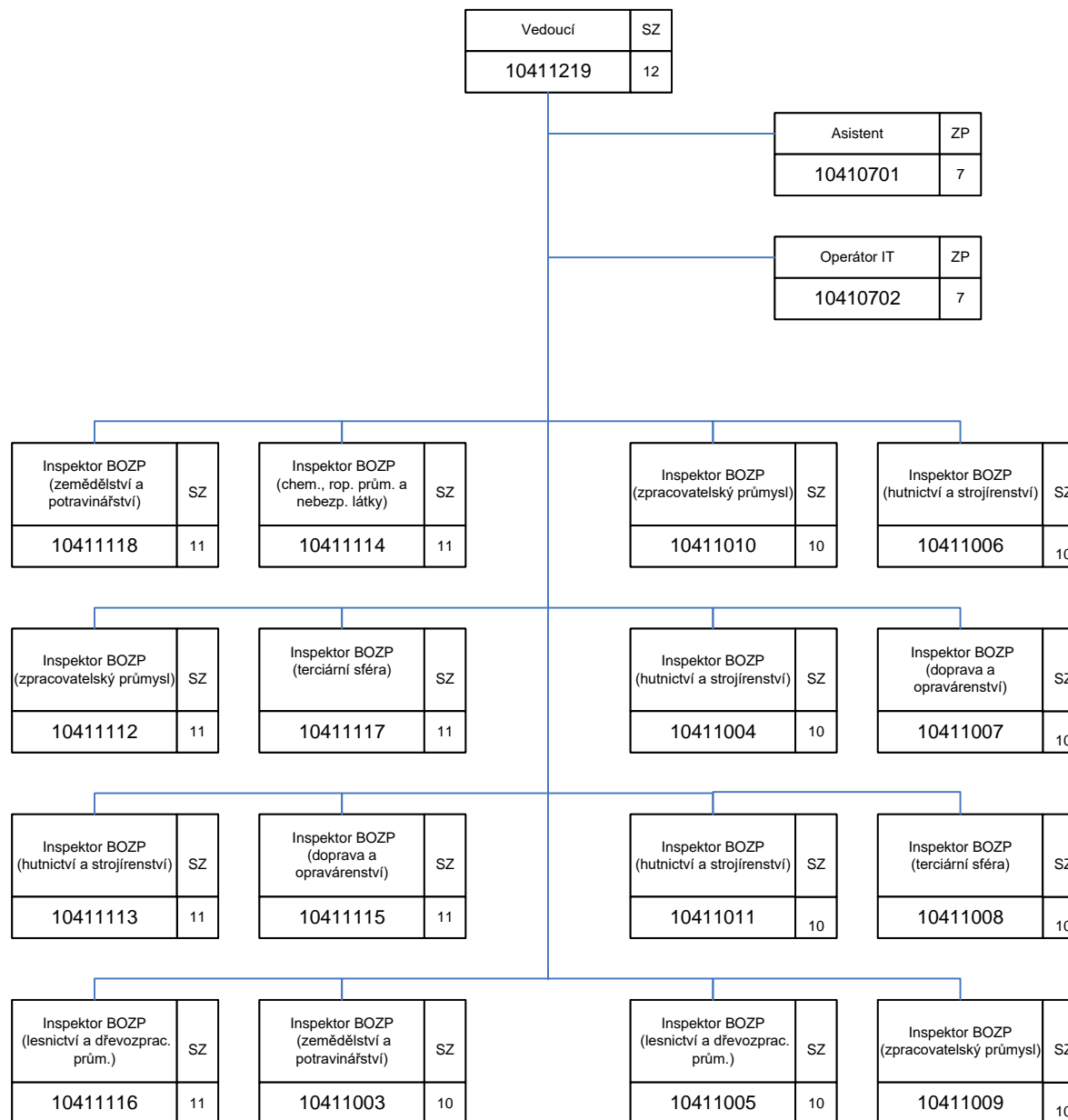

Oblastní inspektorát práce pro Moravskoslezský kraj a Olomoucký kraj

Oddělení inspekce II (VTZ a stavebnictví) – 10.42

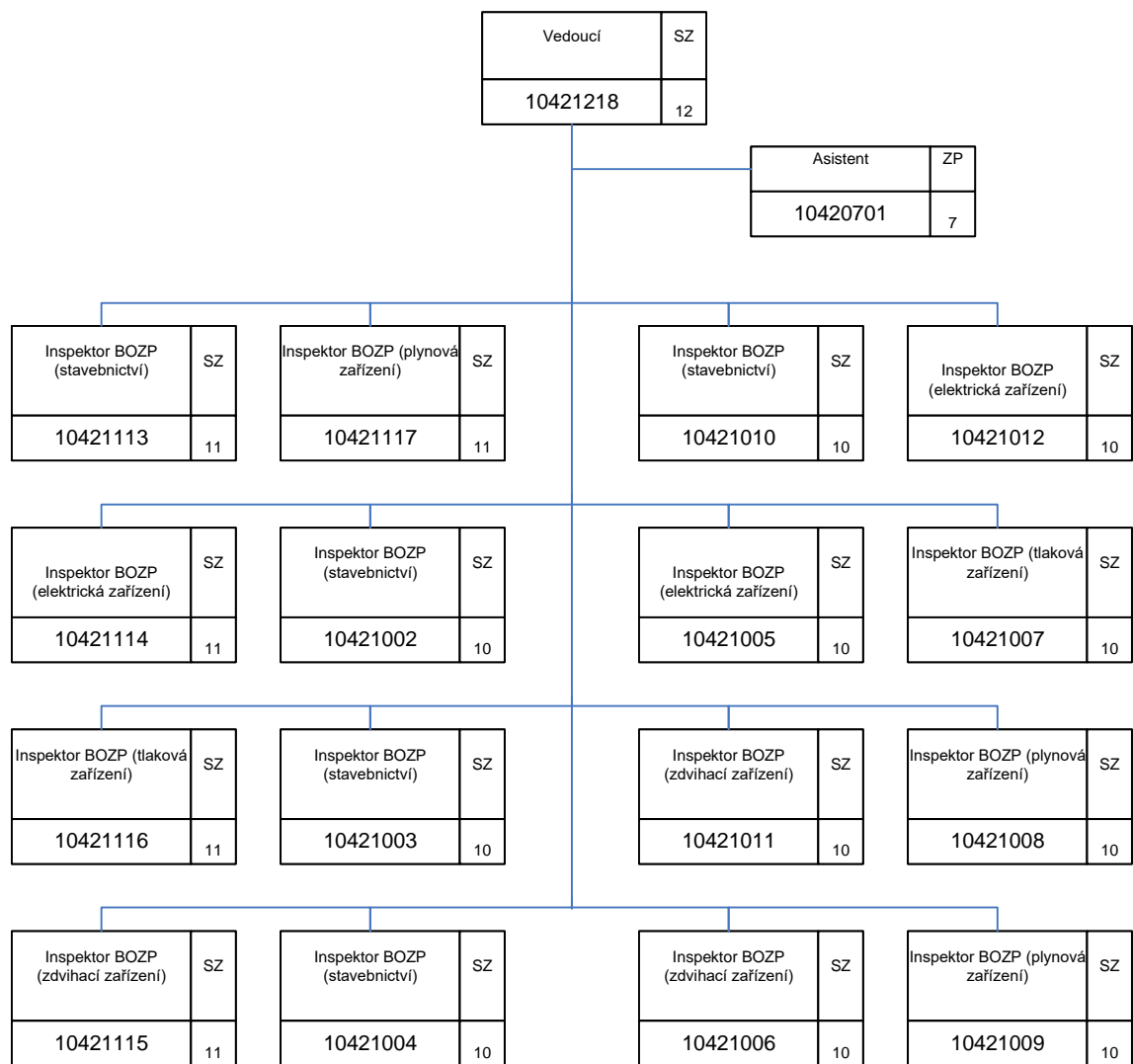

Oblastní inspektorát práce pro Moravskoslezský kraj a Olomoucký kraj (OIP10)

Oddělení inspekce III (PPV) – 10.50

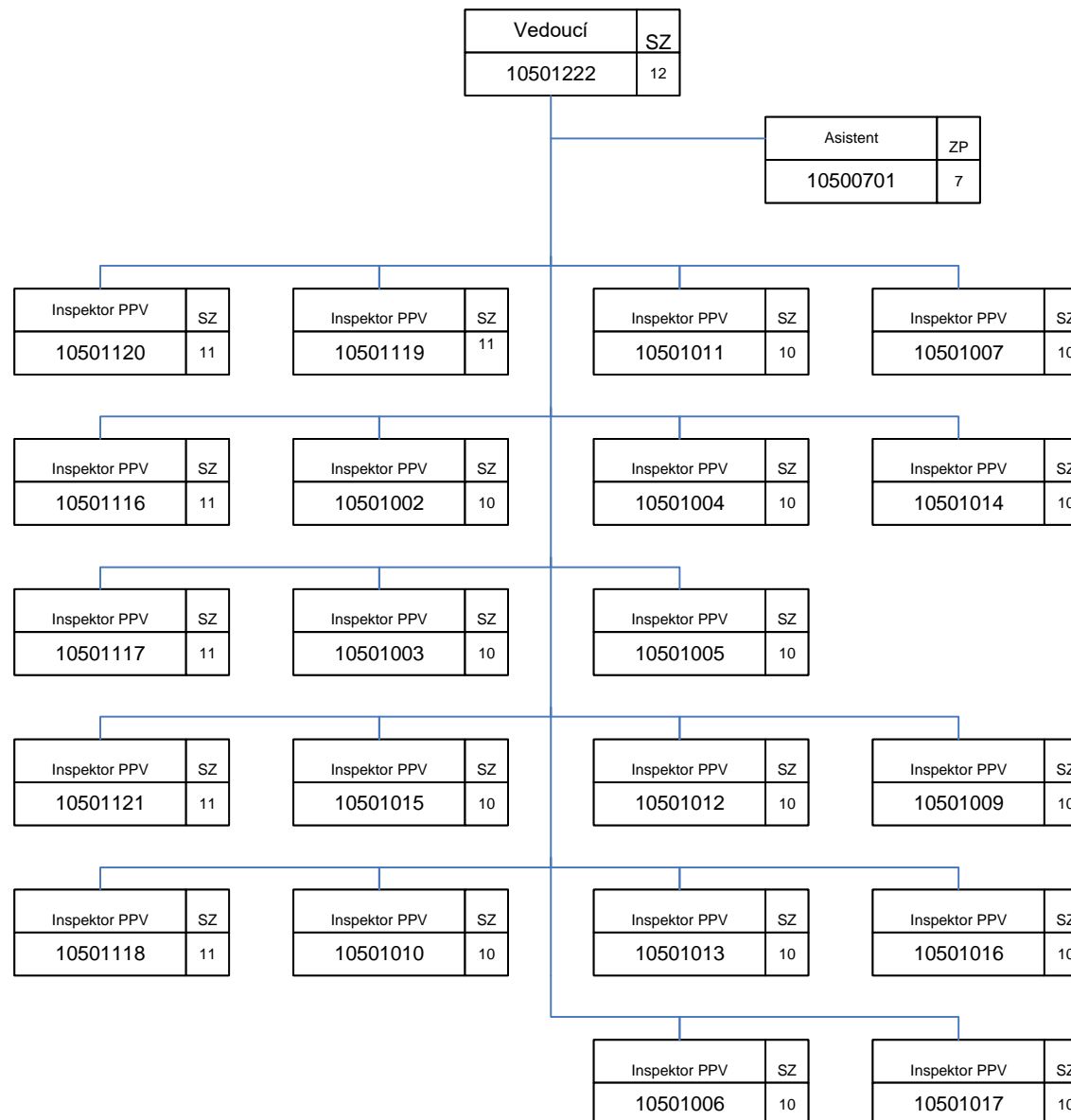

Oblastní inspektorát práce pro Moravskoslezský kraj a Olomoucký kraj (OIP10)

Oddělení inspekce zaměstnanosti pro Moravskoslezský kraj– 10.71

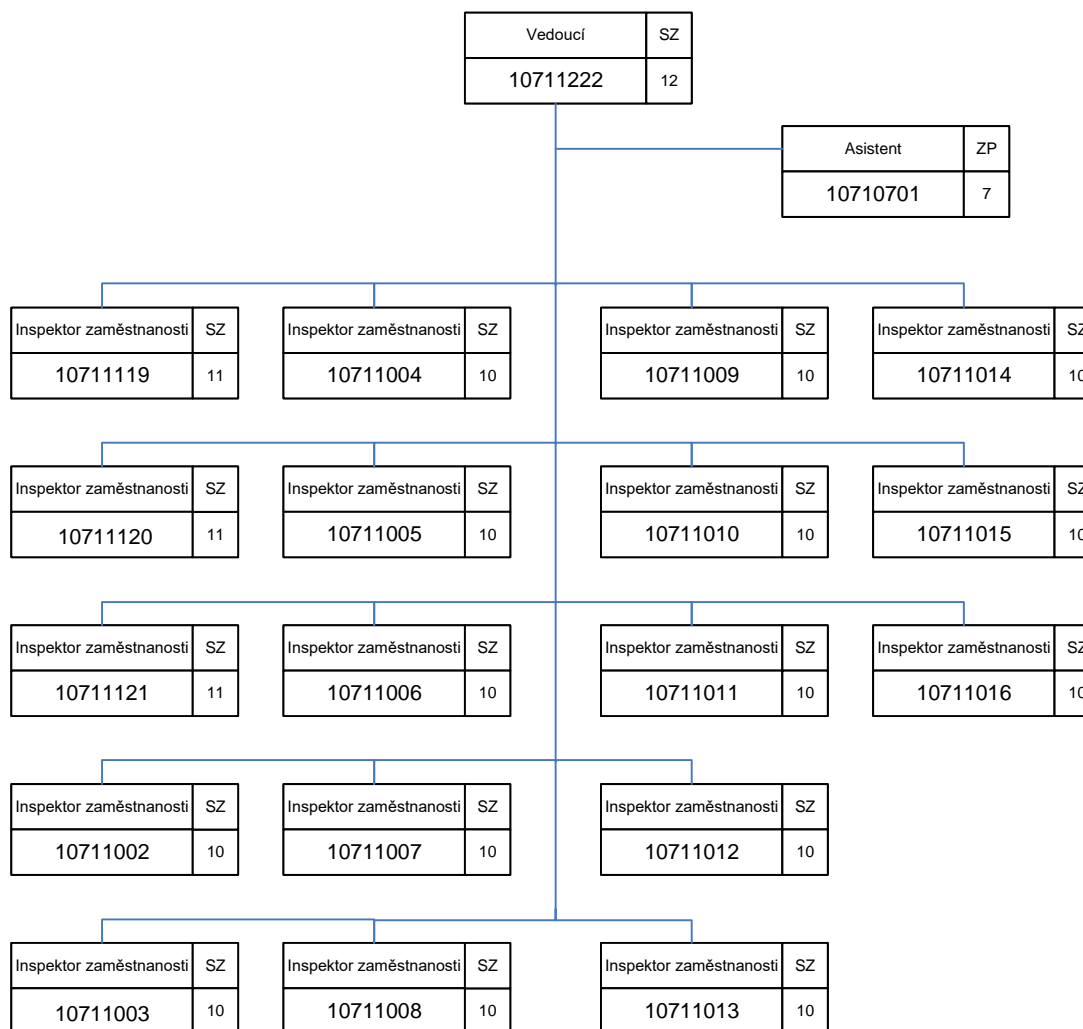

Oblastní inspektorát práce pro Moravskoslezský kraj a Olomoucký kraj (OIP10)

Oddělení inspekce zaměstnanosti pro Olomoucký kraj – 10.72

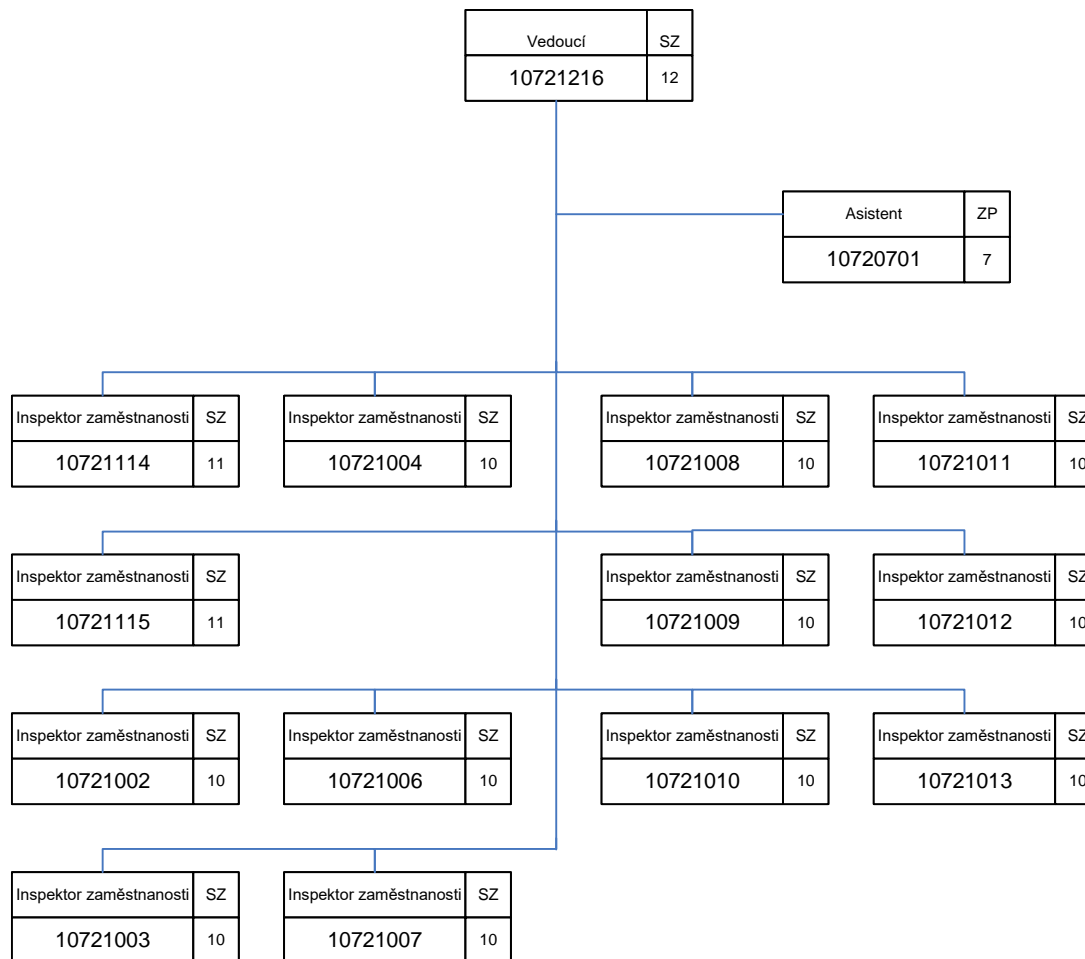

Oblastní inspektorát práce pro Moravskoslezský kraj a Olomoucký kraj (OIP10)

Oddělení právní – 10.30

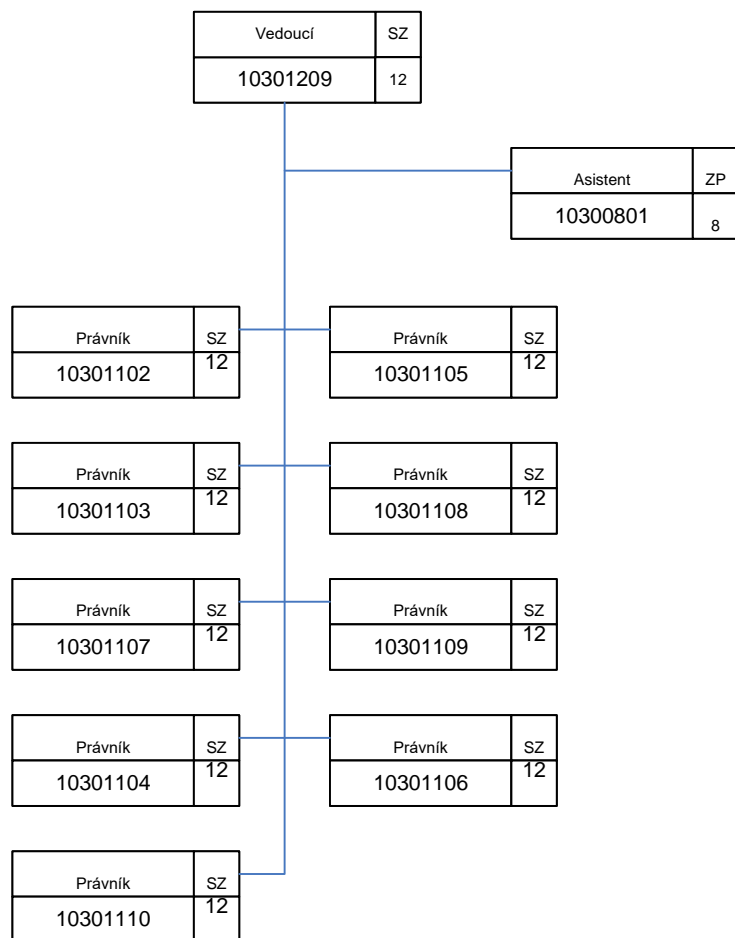

Oddělení ekonomicko-provozní - 10.20

