

Oblastní inspektorát práce pro Jihočeský kraj a Vysočinu (OIP5)

05000000

Vedoucí inspektor	SZ
05101302	13

Asistent vedoucího inspektora	SZ
05100801	8

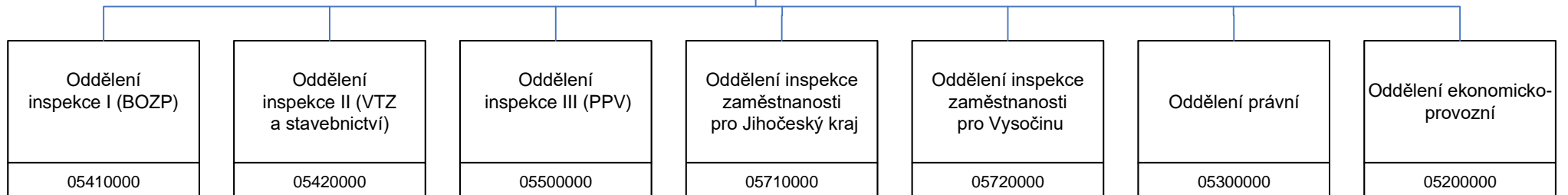

Oblastní inspektorát práce pro Jihočeský kraj a Vysočinu (OIP5)

Oddělení inspekce I (BOZP) - 5.41

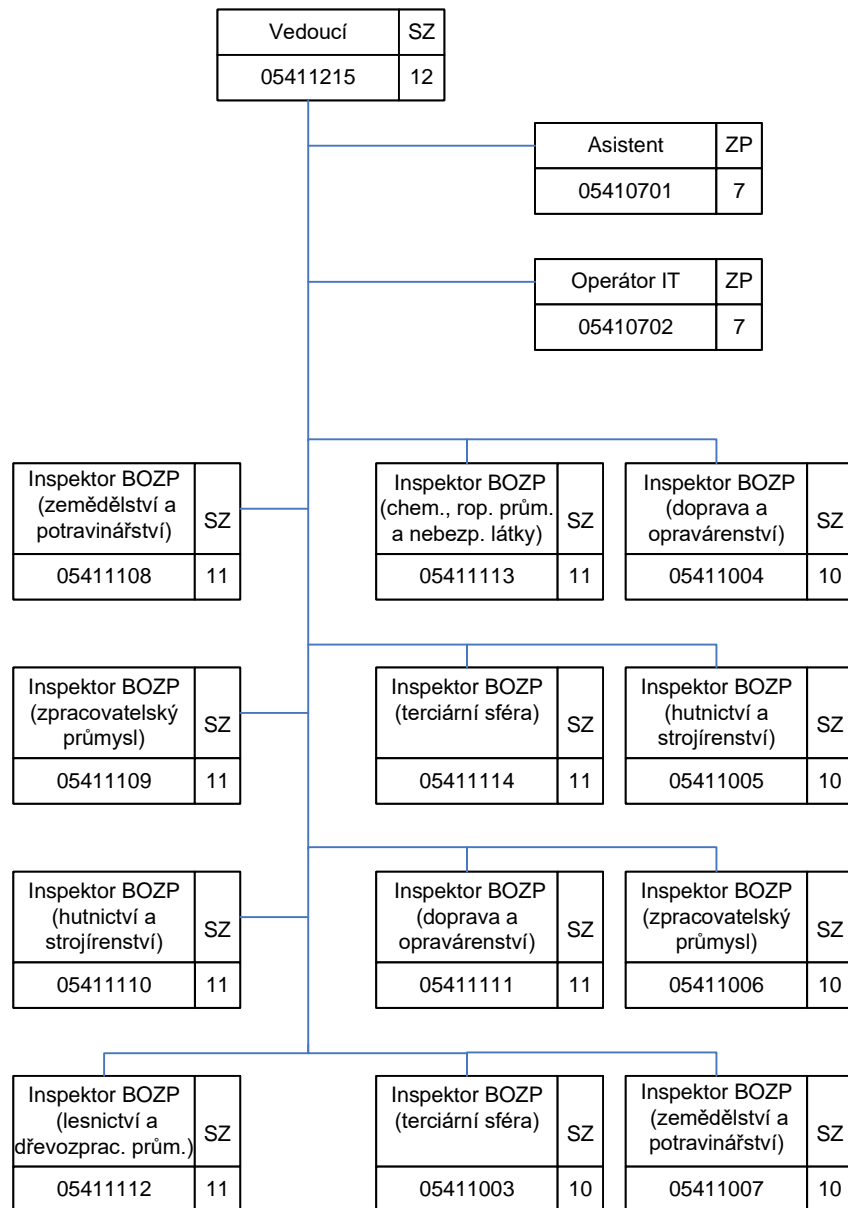

Oddělení inspekce II (VTZ a stavebnictví) - 5.42

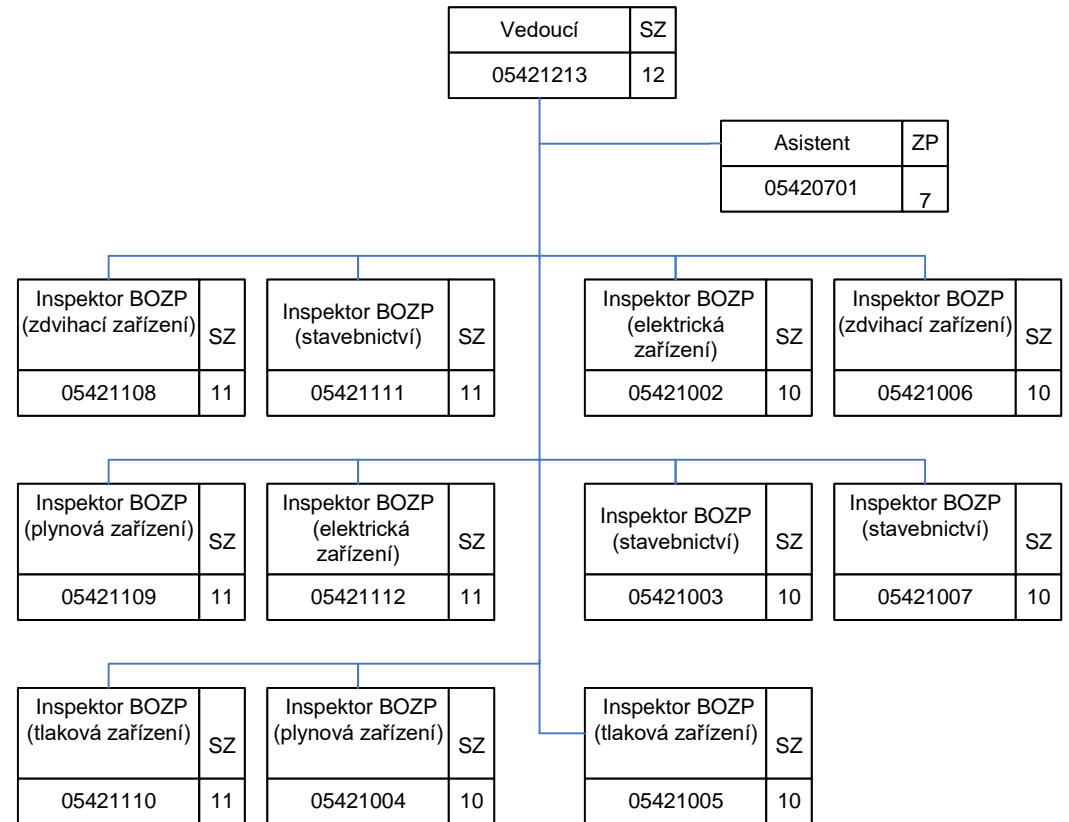

Oblastní inspektorát práce pro Jihočeský kraj a Vysočinu (OIP5)

Oddělení inspekce III (PPV) – 5.50

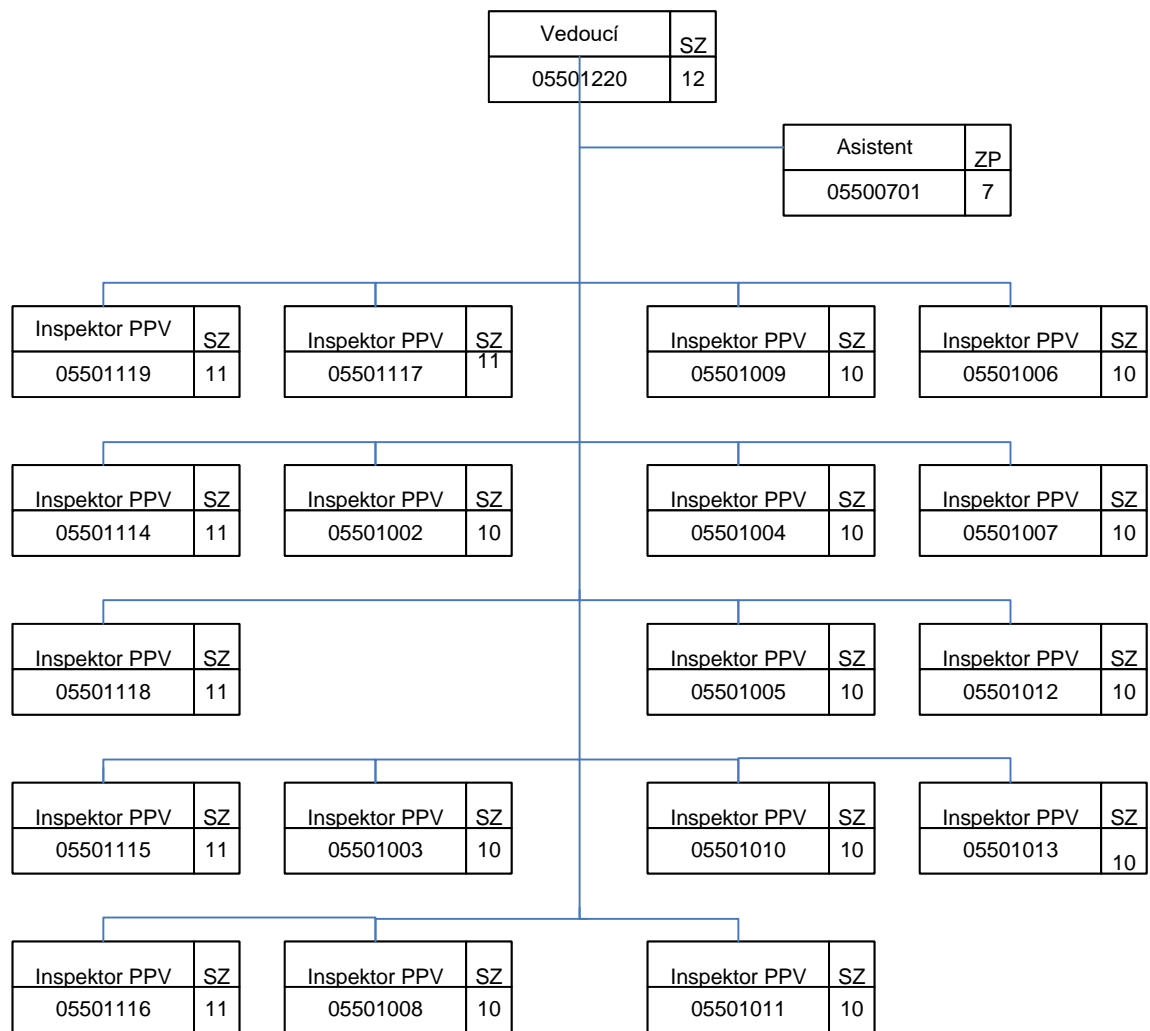

Oblastní inspektorát práce pro Jihočeský kraj a Vysočinu (OIP5)

Oddělení inspekce zaměstnanosti pro Jihočeský kraj– 5.71

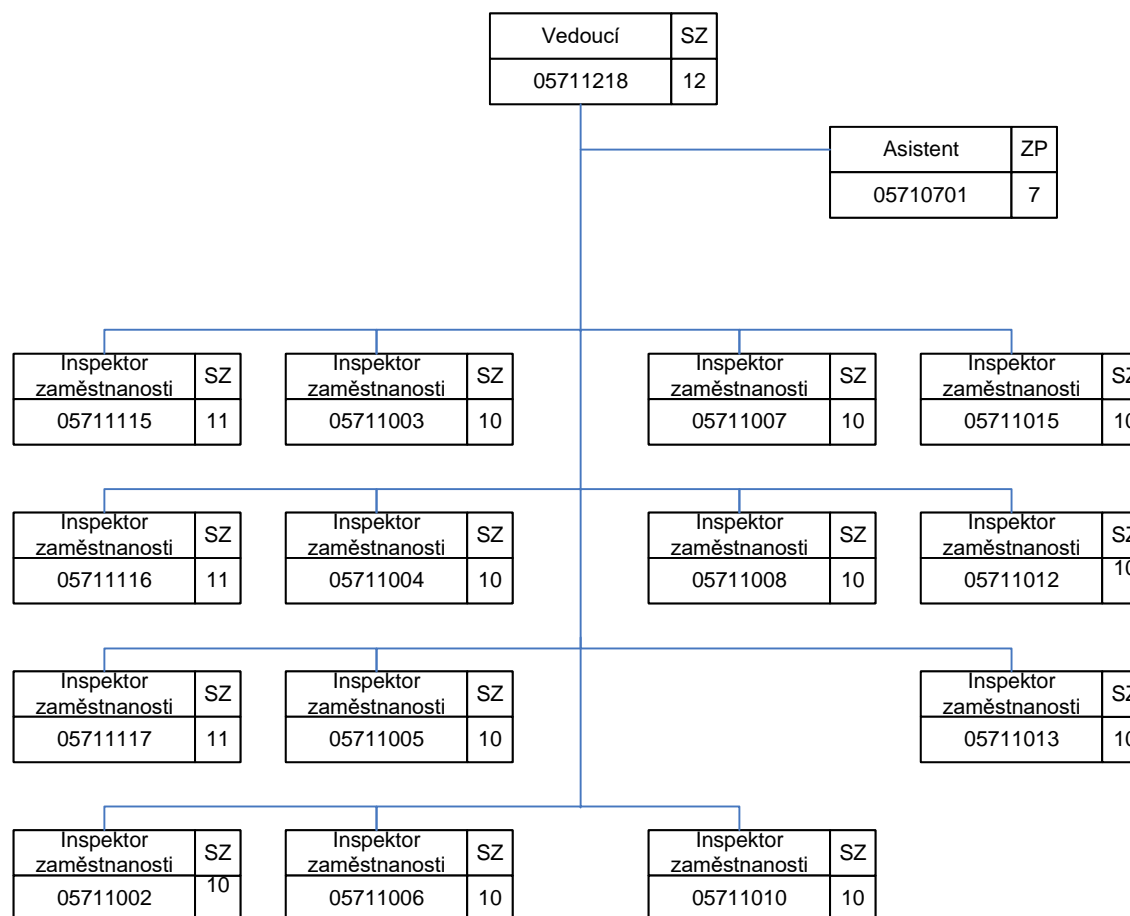

Oblastní inspektorát práce pro Jihočeský kraj a Vysočinu (OIP5)

Oddělení inspekce zaměstnanosti pro Vysočinu – 5.72

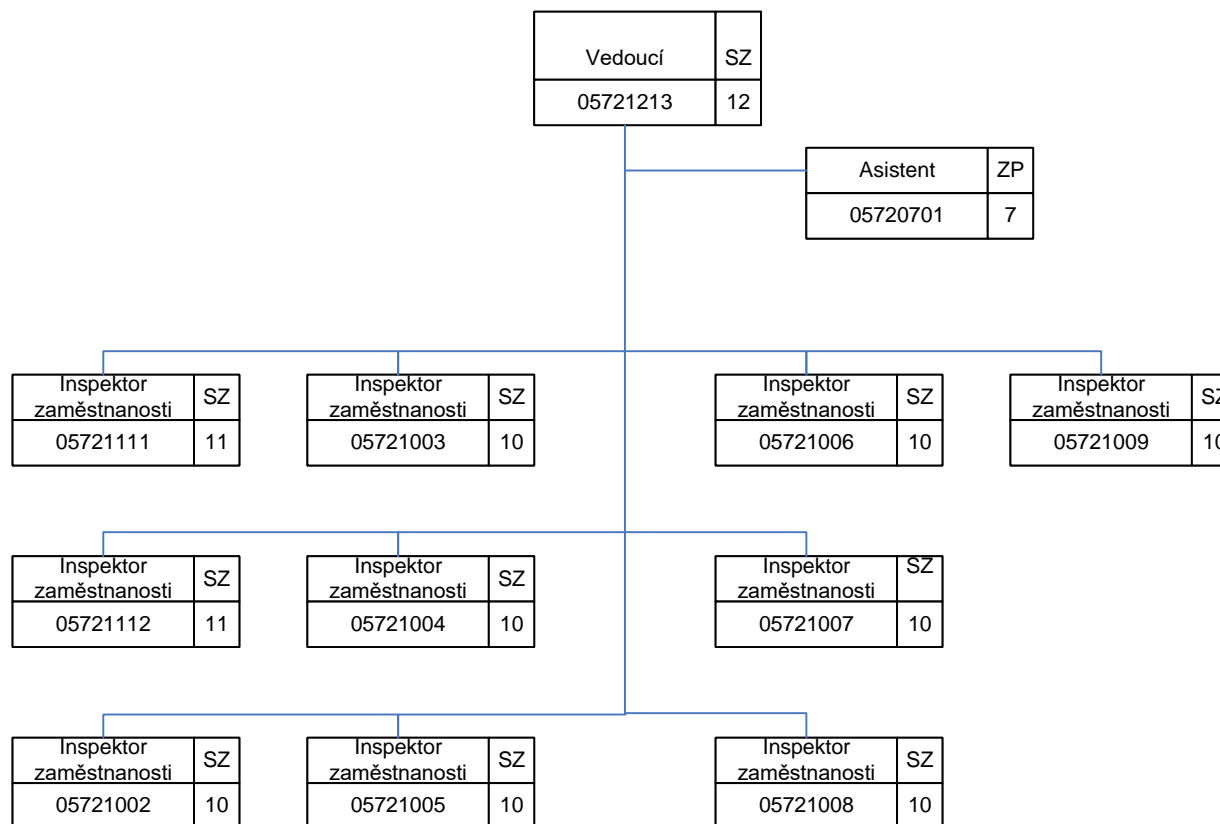

Oblastní inspektorát práce pro Jihočeský kraj a Vysočinu (OIP5)

Oddělení právní – 5.30

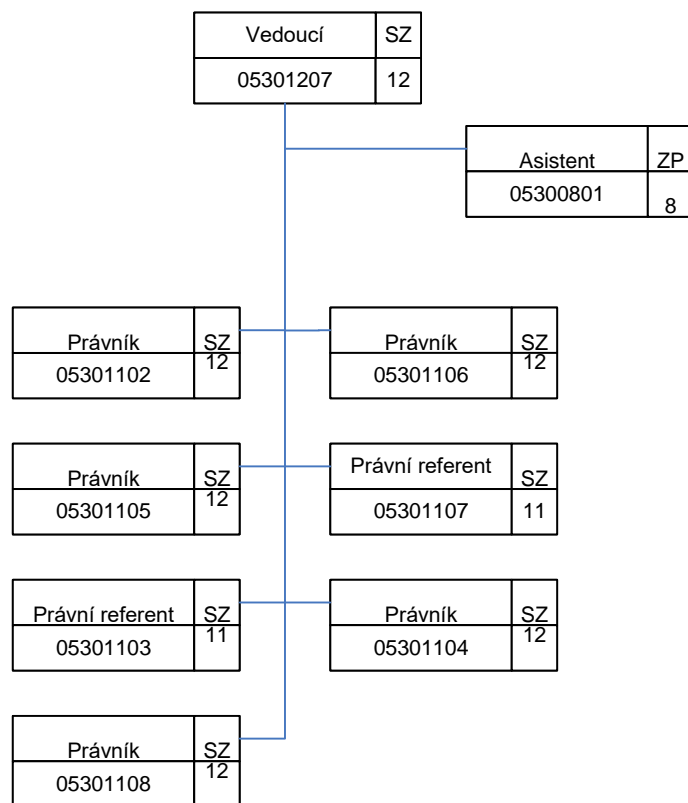

Oddělení ekonomicko-provozní - 5.20

